

 amplicomms

PowerTel 196

met nummerblokkering



GEBRUIKSAANWIJZING

SAMENVATTING

BESCHRIJVING VAN TELEFOON PowerTel 196	4
INSTALLATIE	5
Aanbevelingen	5
Telefooninstallatie	5
Wandmontage	5
Voorzichtig	6
ALGEMEEN GEBRUIK	6
Bellen	6
Nummers uit het geheugen	6
Bel een uitgaand nummer terug	6
Oproep beantwoorden	6
Handsfree-volume instellen	7
Volume van de beltoon instellen	7
Volume van de handset instellen(en de audio-boost)	7
Aanpassing van de equalizer van de handset	7
PROGRAMMEREN	8
Taal instellen	8
Contrast instellen	8
Flitstijd instellen	8
Beltoon	8
Slimmeoproepblokkering	9
Overzicht oproepblokkering	9
Handmatige oproepblokkering	9
HANDMATIGE modus inschakelen	10
Nummers toevoegen aan de zwarte lijst	10
Nummers op de zwarte lijst bewerken	11
Nummers op de zwarte lijst verwijderen	11
Automatische oproepblokkeringsmodus	11
Alleen VIPs	11
Alleen contacten	12
Anonieme nummers blokkeren	12
Blokkeer privégesprekken	12
Blokkeer alle anonieme oproepen	13
Blokkeer anonieme oproepen UIT	13
Toetstonen	13

Bevestigingstoon -----	13
Softwareversie -----	14
Kiesmodus -----	14
Reset -----	14
Instellen directe toegangsheugens M1/M2/TOETS 1 -----	14
Een nummer verwijderen -----	15
Kopieer een contact- of oproeplijstnummer naar M1/M2/TOETS 1 ----	15
Telefoonboek -----	15
Bekijk of bel een nummer -----	16
Bewerk een naam en nummer -----	16
Een nummer verwijderen -----	16
Verwijder alle contacten -----	16
Geheugenstatus -----	17
Nummerweergave en oproeplijst -----	17
Nummerweergave -----	17
Oproeplijst -----	17
Bekijk de oproeplijst -----	17
Kies een nummer in de oproeplijst -----	17
Kopieer een oproeplijstnummer naar het telefoonboek -----	18
Een nummer verwijderen -----	18
Verwijder de volledige oproeplijst -----	18
Datum en tijd -----	18
Instellen datum en tijd -----	18
Stel het tijdformaat in -----	19
Help -----	19
Geen kiestoon -----	19
Geen beltoon -----	19
Nummerweergave werkt niet -----	19
Een nummer kan niet in het telefoonboek worden opgeslagen -----	19
Geen displayweergave -----	19
PRODUCTGARANTIE -----	20
BEVEILIGING -----	22
MILIEUVRIENDELIJKE VERWIJDERING -----	22
CONFORMITEIT -----	22

BESCHRIJVING VAN TELEFOON PowerTel 196

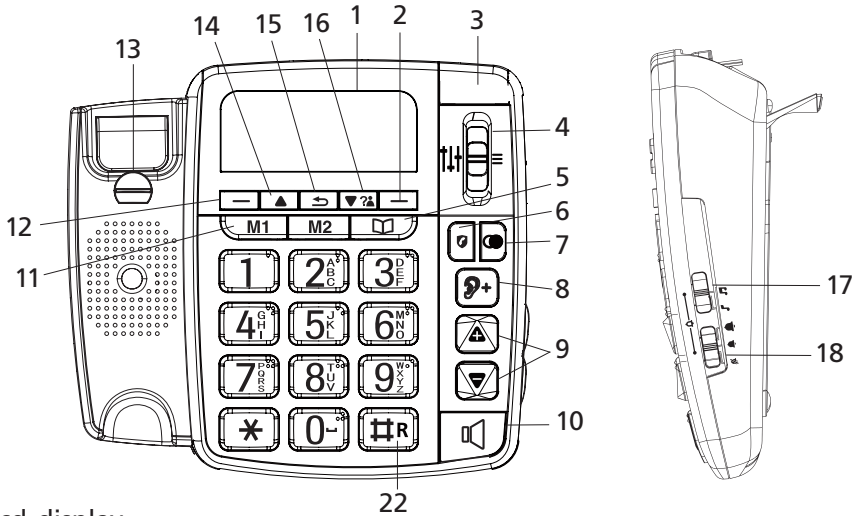

1. Lcd-display
2. Rechter softkey
3. Indicator (inkomend gesprek)
4. Handset ontvanger-equalizer
5. Telefoonboektoets
6. Toets voor nummerblokkering
7. Herhalingstoets
8. Audioboost (volume van de handset-ontvanger wordt versterkt)
9. Handenvrij of handsetvolume verhogen/verlagen
10. Handsfreetoets
11. 2 one-touch direct geheugen (M1 en M2)
12. Linker softkey
13. Hangtoets
14. Omhoog
15. Retourtoets
16. Omlaag/CID-overzicht
17. Beltoonhoogte
18. Ringvolumeregeling
19. VERSTERKEN-overbruggingss chakelaar
20. DC 6V ingang
21. Lijnaansluiting
22. # door de toets kort in te drukken
R door de toets lang ingedrukt te houden

INSTALLATIE

Aanbevelingen

- Stel de telefoon niet bloot aan direct zonlicht of een te hoge temperatuur.
- Vereiste bedrijfstemperatuur tussen + 5°C en + 40°C.
- Uw telefoon moet ten minste 1 meter verwijderd zijn van radioapparatuur zoals televisie, mobiele telefoon, enz.

Telefooninstallatie

- Uw telefoon moet op een vlak en stabiel oppervlak worden geplaatst. Steek het spiraalsnoer in de handset (A) en in de aansluiting aan de linkerkant van de telefoon (B).
- Steek het kleine uiteinde van de netvoedingsadapter in de voedingsaansluiting op de basis (D)
- Steek de stekker van de netvoedingsadapter in een stopcontact (E)
- Steek het telefoonsnoer in de aansluiting aan de achterzijde van de set en in de wandaansluiting (C) of in de telefoonaansluiting van de internetbox. Voor de tafelpositie kunt u de 2 voeten onder de basis (F) uitklappen.

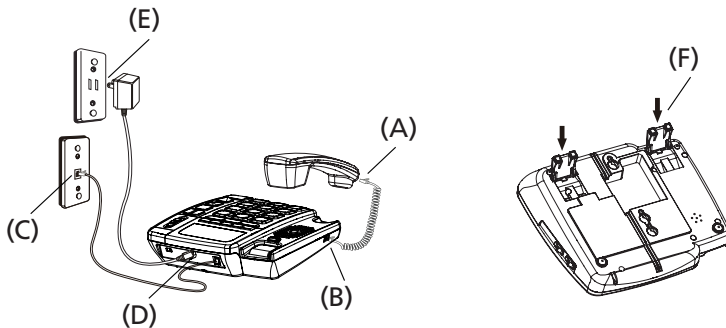

Eerste installatie

Als u de telefoon voor de eerste keer inschakelt, wordt er een scherm weergegeven waarin de taal, datum en tijd kunnen worden ingesteld. U kunt deze instellingen later veranderen. Kijk hiervoor bij Taal selecteren op pagina 8.

Wandmontage

- Klap de 2 voeten in de basis (F).
- Klap het kleine plastic plaatje uit de basis (13).
- Boor twee gaten van 6 mm op 100 mm afstand van elkaar. Plaats 2 muurpluggen en monteer de telefoon met de houtschroeven (3,5 mm in diameter en 30 mm lang) in.
- Monteer de basis aan de 2 schroeven door de basis omlaag te brengen.

Voorzichtig

- Gebruik alleen de 6,0V DC-voeding die bij de telefoon is geleverd.

Model AC/DC-netvoedingsadapter: HJ-0600450P1-EU

Fabrikant: Shenzhen Baijunda Electronic Co., Ltd.

Input: AC 100 - 240V ; 50/60Hz ; 2,0A max



Uitgang: DC 6,0V; 450mA

Voor apparatuur die direct op het stroomnet wordt aangesloten moet de contactdoos in de buurt van de apparatuur worden geïnstalleerd en gemakkelijk toegankelijk zijn.

ALGEMEEN GEBRUIK

PT196 is een full-duplex telefoon om u te laten genieten van een simultaan 2-richtingsgesprek zonder akoestische terugkoppeling, zowel op de receiver tijdens normale gesprekken als bij gesprekken in de handsfree-modus.





Bellen

- Neem de handset op of druk op de toets .
- Kies het nummer met behulp van het toetsenbord.
- Om het gesprek te beëindigen: Leg de handset terug op het basis of druk op de toets .



Nummers uit het geheugen

- Neem de handset op of druk op de toets .
- Druk op ,  of  +  /  + Oproep.
- Hang aan het einde van het gesprek de hoorn op of druk op de toets .



Bel een uitgaand nummer terug

- Druk op de toets .
- Druk  of  om het nummer te kiezen.
- Neem de handset op of druk op de toets .

Oproep beantwoorden

- Om te antwoorden: neem de handset op of druk op de toets  (handsfree-modus).
- Om op te hangen: Leg de handset terug op het basis of druk op de toets .

Handsfree-volume instellen

- Tijdens een (handsfree-)gesprek.
- Druk op  om het volume te verhogen.
- Druk op  om het volume te verlagen.
- Er kunnen 8 niveaus worden geselecteerd.

Volume van de beltoon instellen

Schuif de schakelaar om het belvolume in te stellen   .

Opmerking: Als de beltoon uit is, knippert het oproeplampje nog steeds om een inkomende oproep aan te geven.

Volume van de handset instellen (en de audio-boost)

Tijdens het gesprek met de handset zijn er 2 versterkingsmodi beschikbaar:

- **Standaardmodus**

Druk op  of  om het niveau te verhogen of te verlagen (8 niveaus).

- **Audioboost-modus (extra sterk tot + 60dB)**

Druk tijdens het gesprek met de handset op de toets . Druk opnieuw op deze knop om de versterking te stoppen.

Een schuifknop op de achterkant van de telefoon (AMPLIFY) wordt gebruikt om de audioboost-functie altijd te activeren. Standaard is de positie "UIT"

Als deze in de "AAN"-positie staat, wordt de audioboost-versterking bij elke oproep automatisch geactiveerd.

Equalizer

Kies het geluidsprofiel dat het best bij u past.

Schuif de schakelaar om de geluidsfrequentie van de handsetontvanger in te stellen (3 selecties) .

PROGRAMMEREN

Taal instellen

1. Druk op Menu.
2. Druk op ▲ of ▼ om **Instellingen** te kiezen. Druk op **OK**.
3. Druk op ▲ of ▼ om de **Taal** te kiezen. Druk op **OK**.
4. Druk op ▲ of ▼ om de gewenste taal te kiezen. Druk op **OK**.
5. Druk op  om terug te keren naar stand-by.

Contrast instellen

1. Druk op Menu.
2. Druk op ▲ of ▼ om **Instellingen** te kiezen. Druk op **OK**.
3. Druk op ▲ of ▼ om **Contrast** te kiezen. Druk op **OK**.
4. Druk op ▲ of ▼ om het gewenste niveau in te stellen. Druk op **OK**.
5. Druk op  om terug te keren naar stand-by.

Flitstijd instellen

1. Druk op Menu.
2. Druk op ▲ of ▼ om **Instellingen** te kiezen. Druk op **OK**.
3. Druk op ▲ of ▼ om **Terugbeltijd** te kiezen. Druk op **OK**.
4. Druk op ▲ of ▼ om de gewenste flitstijd in te stellen. Druk op **OK**.
5. Druk op  om terug te keren naar stand-by.

Beltoon

U kunt verschillende beltonen instellen voor uw gesprekken.

Kies uit 20 verschillende tonen.

U hoort een voorbeeldgeluid als u naar elke beltoon scrolt.

1. Druk op **Menu**.
2. Druk op ▲ of ▼ om **Instellingen** te kiezen. Druk op **OK**.
3. Druk op ▲ of ▼ om **Beltoon** te kiezen. Druk op **OK**.
4. Druk op ▲ of ▼ om de gewenste beltoon in te stellen. Druk op **OK**.
5. Druk op  om terug te keren naar stand-by.

Slimmeoproepblokkering

Deze telefoon is ingebouwd met een slimmeoproepblokkering*. Deze functie zal u helpen om hinderlijke gesprekken te vermijden en slechts enkele nummers toe te staan. De standaardinstelling van de slimmeoproepblokkering in dit toestel is UIT, maar u kunt deze inschakelen via uw telefooninstellingen, zoals uitgelegd in de volgende paragrafen.

**Voor deze functie is een abonnement op de nummeridentificatieservice van uw telefoonaanbieder vereist.*

Overzicht oproepblokkering

Instelling	Verklaring
UIT	Oproepblokkeerfunctie (Blokkeer alle oproepen met nummers) is uitgeschakeld. Dit is de standaardmodus.
AAN	De oproepblokkering is ingeschakeld. Nummers die op de zwarte lijst staan, worden niet doorgegeven en de telefoon gaat niet over. Nummers kunnen aan de lijst worden toegevoegd terwijl de telefoon overgaat en/of na een gesprek (om in te schakelen, zie deel 1).
CONTACTEN	In deze automatische modus wordt elk nummer dat niet in uw telefoonboek is geregistreerd, automatisch geblokkeerd. Uw telefoon zal dus niet overgaan. Alle gesprekken van geregistreerde contactpersonen in uw telefoonboek zullen normaal verlopen. Wanneer deze modus wordt gekozen, wordt PB TOESTAAN op het lcd-display weergegeven in de inactieve modus, tenzij u ongelezen berichten/gemiste oproepen hebt (om in te schakelen, zie deel 2.1).
VIPS	In deze tweede automatische modus zullen alleen gesprekken van contactpersonen die in uw telefoonboek als VIP zijn geregistreerd doorgaan. Uw telefoon zal normaal overgaan. Andere nummers vullen de telefoon niet laten overgaan. Wanneer deze modus wordt gekozen, wordt VIP OK op het lcd-display weergegeven in de inactieve modus, tenzij u ongelezen berichten/gemiste oproepen hebt (om in te schakelen, zie deel 2.2)
ANONIEM	Met deze extra functie kunt u gesprekken blokkeren die geen nummer hebben (bijv. privégesprekken, internationale gesprekken, enz.). Deze optie kan worden ingeschakeld naast een van de vorige vier (om in te schakelen, zie deel 2)

1. Handmatige oproepblokkering

Handmatige oproepblokkering is de eenvoudigste optie om te beginnen.

Wanneer u AAN kiest in de instellingen van de oproepblokkering, worden alle nummers die in uw zwarte lijst zijn geregistreerd, geblokkeerd. U kunt op elk gewenst moment nummers toevoegen/verwijderen van die lijst.



Hoe kunt u een inkomend gesprek blokkeren:

Wanneer de telefoon overgaat en voor het aannemen van de telefoon, drukt u op de knop . Dit zal het gesprek beëindigen en u de mogelijkheid bieden om het nummer met één klik te registreren op de zwarte lijst.

Om de registratie van dit nummer in de zwarte lijst te bevestigen, drukt u vervolgens op **OK**.



BELANGRIJK: als u niet bevestigt, wordt het nummer niet toegevoegd aan de zwarte lijst en gaat de volgende oproep normaal door.

1.1. HANDMATIGE modus inschakelen

Menu 	Oproep blok 	Blok. inst.	Uit
			Aan
			VIP OK
			Contacten Ok

Druk op **OK**, druk op  of  om **Blokkering** te selecteren.

Druk op **OK**, druk op  of  om **Blokkeer set.** te selecteren.

Druk op **OK**, druk op  of  om **Aan** te selecteren.





OF

Druk in ruststand op  om direct naar **Blokkering** te gaan.







Nadat u deze optie hebt ingeschakeld, wordt het blokkeericoontje  op het lcd-display weergegeven.

1.2. Nummers toevoegen aan de zwarte lijst





In de ruststand,

1. Druk op , **Blokkering** wordt weergegeven, of
Druk op **Menu**, druk op  of  om **Blokkeer set.** te selecteren, druk op **OK** om **Blok.lijst** weer te geven.
2. Druk op  of  om nummers op de **Blok.lijst** te selecteren.
3. Druk op **Opties** en selecteer **Toevoegen**, voer het nummer dat u wilt blokkeren in en druk op de toets **Opslaan** om dit op te slaan.

OPMERKING: 2 andere manieren om inkomende en uitgaande telefoonnummers toe te voegen aan de blokkeerlijst:



1. Van inkomende telefoonnummers
 - Druk op   om de oproeplijst te openen. Druk op  of  om de opgeslagen nummers in de **Oproeplijst** te selecteren.
 - Druk op **Opties**, druk op  of  om **Blok. nr.** te selecteren.
 - Druk op **OK** om het geselecteerde nummer weer te geven en druk op **Opslaan** om dit nummer op te slaan in de blokkeringslijst.

2. Van uitgaande telefoonnummers

- Druk op  en druk op  of  om een nummer in de nummerherhalingslijst te selecteren.
- Druk op **Opties** en druk op  of  om **Blok. nr.** te selecteren.
- Druk op **OK** om het geselecteerde nummer weer te geven en druk op **Opslaan** om dit nummer op te slaan in de blokkeringslijst.

1.3. Nummers op de zwarte lijst bewerken



In de ruststand,

1. Herhaal stap 1 en 2 in paragraaf 1.2 om de opgeslagen nummers te selecteren.
2. Druk op **Opties**, druk op  of  om Bewerken te selecteren en bewerk het geselecteerde nummer. Druk op **OK** om op te slaan.

1.4. Nummers op de zwarte lijst verwijderen



1.4.1. Verwijder een nummer van de zwarte lijst

In de ruststand,

1. Herhaal stap 1 en 2 in het gedeelte 1.2.
2. Druk op **Opties** en druk op  of  om **Wissen** te selecteren. Op het scherm verschijnt **Zeker?**. Druk op **Ja** om dit te bevestigen.

1.4.2. Verwijder alle nummers van de zwarte lijst





In de ruststand,

1. Herhaal stap 1 en 2 in het gedeelte 1.2.
2. Druk op **Opties** en druk op  of  om **Alles wissen** te selecteren. Druk op **OK**. Op het scherm verschijnt **Zeker**. Druk op **OK** om dit te bevestigen.

2. Automatische oproepblokkeringsmodus

2.1. Alleen VIPS

In de restrictieve automatische modus zullen alleen gesprekken van contactpersonen die in uw telefoonboek als VIP zijn geregistreerd doorgaan. Uw telefoon zal normaal overgaan.

Menu  	Blokking  	Blokkeer set.	Uit
			Aan
			VIP OK
			Contacten Ok

Druk op **Menu** , druk op  of  om **Blokking** te selecteren.

Druk op **OK** , druk op  of  om **Blokkeer set.** te selecteren.

Druk op **OK** , druk op  of  om **VIP OK** te selecteren (automatische modus).

2.2. Alleen contacten

In de brede automatische modus zullen alleen gesprekken van contactpersonen in uw telefoonboek (normaal en VIP) doorgaan. Uw telefoon zal normaal overgaan.

Menu	▲ ▼	Blokkering	▲ ▼	Blokkeer set.	Uit
					Aan
					VIP OK
					Contacten Ok

Druk op **Menu** , druk op ▲ of ▼ om **Blokkering** te selecteren.

Druk op **OK** , druk op ▲ of ▼ om **Blokkeer set.** te selecteren.

Druk op **OK** , druk op ▲ of ▼ om **Contacten OK** (automatische modus) te selecteren.

3. Anonieme nummers blokkeren

Met deze functie kunt u nummers blokkeren die geen nummer op uw telefoon weergeven. Het kan onafhankelijk van de vorige oproepblokkeerfuncties worden in- of uitgeschakeld.

Menu	▲ ▼	Blokkering	▲ ▼	Blok. anoniem	Privé
					ALLE
					UIT

Druk op **Menu** , druk op ▲ of ▼ om **Blokkering** te selecteren.



Druk op ▲ of ▼ om **Blok. Anon.** te selecteren.

Druk op, druk op ▲ of ▼ en kies een van de opties.

3.1. Blokkeer privégesprekken

Deze modus blokkeert inkomende gesprekken die met opzet hun nummers privé van u hebben gehouden.

In de ruststand,

1. Druk op  , **Blokkering** wordt weergegeven.
2. Druk op ▲ of ▼ om **Blok. anoniem** te selecteren.
3. Druk op **OK** , druk op ▲ of ▼ om **Privé** te selecteren, kies daarna **OK** om te bevestigen.
4. Druk tweemaal op **Terug**.
5.  wordt aan de bovenkant van het scherm weergegeven.

3.2. Blokkeer alle anonieme oproepen

Deze modus blokkeert alle inkomende anonieme oproepen, met inbegrip van privégesprekken, internationale gesprekken, betaaltelefoon en andere gesprekken van buitenaf.

In de ruststand,

1. Herhaal stap 1 en 2 in het gedeelte 3.1.
2. Druk op **OK**, druk op ▲ of ▼ om **Alle** te selecteren, kies daarna **OK** om te bevestigen.
3.  Nadat u deze optie heeft ingeschakeld, wordt het pictogram voor nummerblokkering weergegeven op het scherm.

3.3. Blokkeer anonieme oproepen UIT

In de ruststand,

1. Herhaal stap 1 en 2 in het gedeelte 3.1.
2. Druk op **OK**, druk op ▲ of ▼ om **Uit** te selecteren, kies daarna **OK** om te bevestigen.
3.  zal alleen van het lcd-display verdwijnen als de normale oproepblokkering (zie 1 en 2) ook UIT staan.

Toetstonen

Wanneer u op een toets op het toetsenbord drukt, hoort u een piepton.

U kunt deze piepjes aan of uit zetten.

1. Druk op **Menu**.
2. Druk op ▲ of ▼ om **Instellingen** te kiezen. Druk op **OK**.
3. Druk op ▲ of ▼ om **Toetstonen** te kiezen. Druk op **OK**.
4. Druk op ▲ of ▼ om **Tonen aan** of **Tonen uit** te kiezen. Druk op **OK**.
5. Druk op  om terug te keren naar stand-by.

Bevestigingstonen

Wanneer u een bevestiging bij de instellingen uitvoert, hoort u een piepton.

U kunt deze piepjes aan of uit zetten.

1. Druk op **Menu**.
2. Druk op ▲ of ▼ om **Instellingen** te kiezen. Druk op **OK**.
3. Druk op ▲ of ▼ om **Tonen** te kiezen. Druk op **OK**.
4. Druk op ▲ of ▼ om **Tonen aan** of **Tonen uit** te kiezen. Druk op **OK**.
5. Druk op  om terug te keren naar stand-by.

Softwareversie

1. Druk op **Menu**.
2. Druk op ▲ of ▼ om **Instellingen** te kiezen. Druk op **OK**.
3. Druk op ▲ of ▼ om **S/W versie** te kiezen. Druk op **OK**.
4. De softwareversie wordt weergegeven
5. Druk op  om terug te keren naar stand-by.

Kies-modus

1. Druk op **Menu**.
2. Druk op ▲ of ▼ om **Instellingen** te kiezen. Druk op **OK**.
3. Druk op ▲ of ▼ om **Kiesmodus** te kiezen. Druk op **OK**.
4. Druk op ▲ of ▼ om **Toon** of **Puls** te kiezen. Druk op **OK**.
5. Druk op  om terug te keren naar stand-by.

Reset

1. Druk op **Menu**.
2. Druk op ▲ of ▼ om **Instellingen** te kiezen. Druk op **OK**.
3. Druk op ▲ of ▼ om **Reset** te kiezen. Druk op **OK**.
4. Druk op ▲ of ▼ om **Resetten...** of **Wis gegevens** te kiezen.
Druk op **OK**.
5. Druk op **Ja** om te bevestigen.
6. Druk op  om terug te keren naar stand-by.

Instellen directe toegangsgeheugens M1/M2/TOETS 1

1. Druk op **Menu**.
2. Druk op ▲ of ▼ om **Dir. geh.** te kiezen. Druk op **OK**.
3. Druk op ▲ of ▼ om **M1**, **M2** of **TOETS 1** te kiezen. Druk op **Toevoegen** of **Opties/Bewerk/OK**.
4. Kies het nummer met behulp van het toetsenbord. Druk op **Opslaan**.
5. Druk op  om terug te keren naar stand-by.

Een nummer verwijderen



1. Druk op **Menu**.
2. Druk op ▲ of ▼ om **Dir. geh.** te kiezen. Druk op **OK**.
3. Druk op ▲ of ▼ bij het item dat u wilt wissen. Druk op **Opties**.
4. Druk op ▲ of ▼ om **Wissen** te kiezen. Druk op **OK**.
5. Op het display staat **Zeker?**. Druk op **Ja**.
6. Druk op  om terug te keren naar stand-by.

Kopieer een contact of oproeplijstnummer naar M1/M2/TOETS 1

Wanneer **M1/M2/TOETS 1** leeg zijn:

1. Druk op **Menu**.
2. Druk op ▲ of ▼ om **Dir. geh.** te kiezen. Druk op **OK**.
3. Druk op ▲ of ▼ om **M1, M2** of **TOETS 1** te kiezen. Druk op **Toevoegen**.
4. Druk op **Opties**.
5. Druk op ▲ of ▼ om **Uit contacten** of **Uit oproeplijst**. Druk op **OK**.
6. Druk op ▲ of ▼ om het nummer te kiezen. Druk op **Kies**.
7. Druk op  om terug te keren naar stand-by.

Telefoonboek

1. Druk op .
 2. Wanneer het telefoonboek leeg is:
 - Druk op **Toevoegen**.
 - Voer de naam in met het toetsenbord. Druk **Volgende**.
- Wanneer het telefoonboek nummers opgeslagen heeft:
- Druk op **Opties**.
 - Druk op ▲ of ▼ en kies **Toevoegen**. Druk op **OK**.
3. Voer de naam met het toetsenbord. Druk op **Volgende**.
 4. Kies het nummer met behulp van het toetsenbord. Druk op **Opslaan**.
 5. Druk op  om terug te keren naar stand-by.

Het invoeren van namen

Gebruik de toetsenbordletters om namen in te voeren. Om bijvoorbeeld 'Tom' op te slaan:

Druk eenmaal op 8 om T in te voeren.

Druk drie keer op 6 om o in te voeren.

Druk eenmaal op 6 om m in te voeren.

Schrijftips





Druk op de knop Wissen om het laatste teken of cijfer te wissen.

Druk op 0 om een spatie in te voegen.







Druk herhaaldelijk op 1 om de tekens & , ' ?!@ in te voegen.

Druk op # om te wisselen van hoofdletters naar kleine letters en van letters naar cijfers.





Bekijk of bel een nummer

1. Druk op .
2. Druk op  of  om het gewenste item te selecteren.
OF
Voer de eerste letter van de naam in om alfabetisch te zoeken.
3. Neem de hoorn op om het nummer te kiezen,  om het nummer te kiezen over handsfree.





Bewerk een naam en nummer

1. Druk op .
2. Druk op  of  bij het item dat u wilt bewerken. Druk op **Opties**.
3. Druk op  of  om **Cont. bew.** te kiezen. Druk op **OK**.
4. De naam wordt weergegeven. Verwijder de naam indien nodig.
Voer de nieuwe naam in. Druk op **Volgende**.
5. Het bestaande nummer wordt weergegeven. Verwijder de nummer indien nodig.
Voer de nieuwe nummer in. Druk op **Opslaan**.
6. Druk op  om terug te keren naar stand-by.



Een nummer verwijderen

1. Druk op .
2. Druk op  of  bij het item dat u wilt wissen. Druk op **Opties**.
3. Druk op  of  om **Cont. wissen** te kiezen. Druk op **OK**.
4. Op het display staat **Zeker?**. Druk op **Ja**.
5. Druk op  om terug te keren naar stand-by.

Verwijder alle contacten

1. Druk op .
2. Druk op  of  om **Alle wissen** te kiezen. Druk op **OK**.
3. Op het display staat **Zeker?**. Druk op **Ja**.
4. Druk op  om terug te keren naar stand-by.

Geheugenstatus

1. Druk op  . Druk op **Opties**.
2. Druk op **▲** of **▼** om **Geh. status** te kiezen. Druk op **OK**.
3. Het aantal opgeslagen contacten wordt weergegeven.
4. Druk op  om terug te keren naar stand-by.

Nummerweergave en oproeplijst

Belangrijk

Om nummerweergave te gebruiken, moet u zich mogelijk eerst abonneren op de dienst van uw netwerkprovider. Er kan een abonnement nog zijn. Om ook de naam van de beller weer te geven, moet u het volledige telefoonnummer, inclusief het netnummer, in het telefoonboek hebben opgeslagen.

Nummerweergave

Als u nummerweergave heeft, zal het nummer van de beller worden weergegeven (op voorwaarde dat het niet wordt gemaskeerd) voordat de oproep wordt beantwoord.

Oproeplijst

In de oproeplijst worden de details van de laatste 30 ontvangen, gemiste en gebelde oproepen opgeslagen, inclusief het telefoonnummer en de datum van de oproep.

Bekijk de oproeplijst

1. Druk op **▼ ?** om de oproeplijst te openen. Als er geen oproepen in de lijst staan, geeft het display **Lijst leeg** aan.
2. Druk **▲** of **▼** om door de lijst te scrollen.
3. Wanneer u het einde van de lijst bereikt, zal het display **-Einde-** weergegeven.

Kies een nummer in de oproeplijst

1. Druk op **▼ ?** om de oproeplijst te openen.
2. Druk **▲** of **▼** om het gewenste item te selecteren.
3. Neem de hoorn op om het nummer te kiezen, Druk op  om het nummer te kiezen over handsfree.

Kopieer een oproeplijstnummer naar het telefoonboek

1. Druk op ▼ ? om de oproeplijst te openen.
2. Druk op ▲ of ▼ om het gewenste item te selecteren. Druk op **Opties**.
3. Druk op ▲ of ▼ om **Num. opsl.** te kiezen. Druk op **OK**.
4. Voer de naam in. Druk op **Volgende**.
5. Bewerk het nummer indien nodig. Druk op **Opslaan**.
6. Druk op  om terug te keren naar stand-by.

Zie de gedeeltes 'Namen invoeren' en 'Schrijftips'.

Een nummer verwijderen

1. Druk op ▼ ? om de oproeplijst te openen.
2. Druk op ▲ of ▼ om het gewenste item te selecteren. Druk op **Opties**.
3. Druk op ▲ of ▼ om **Wis oproep** te kiezen. Druk op **OK**.
4. Druk op  om terug te keren naar stand-by.

Wis de volledige oproeplijst

1. Druk op ▼ ? om de oproeplijst te openen. Druk op **Opties**.
2. Druk op ▲ of ▼ om **Alle wissen** te kiezen. Druk op **OK**.
3. Op het display staat **Zeker?**. Druk op **Ja**.
4. Druk op  om terug te keren naar stand-by.

Datum en tijd

Als u geabonneerd bent op nummerweergave, worden de datum en tijd automatisch ingesteld wanneer u uw eerste oproep ontvangt.

Als u geen nummerweergave heeft, kunt u de datum en tijd handmatig instellen.

Instellen datum en tijd

1. Druk op **Menu**.
2. Druk op ▲ of ▼ om **Tijd & datum** te kiezen. Druk op **OK**.
3. Druk op ▲ of ▼ om **Tijd/datum** te kiezen. Druk op **OK**.
4. Voer de tijd in met het toetsenbord (bijv. 06:30 voor 6:30 uur). Druk op **Volgende**.
5. Gebruik het toetsenbord om de datum in te voeren in het formaat **DD/MM/JJJJ**. Druk op **Opslaan**.
6. Druk op  om terug te keren naar stand-by.

Stel het tijdformaat in

U kunt een 24-uurs- of 12-uursformaat gebruiken om de tijd op uw telefoon weer te geven.

Om uw voorkeur in te stellen:

1. Druk op **Menu**.
2. Druk op ▲ of ▼ om **Tijd/datum** te kiezen. Druk op **OK**.
3. Druk ▲ of ▼ om **Tijdformaat** te kiezen. Druk op **OK**.
4. Druk op ▲ of ▼ om **12-uur** of **24-uur** te kiezen. Druk op **OK**.
5. Druk op  om terug te keren naar stand-by.

Help

Geen kiestoon

- Gebruik alleen het meegeleverde telefoonsnoer.
- Controleer of het telefoonsnoer goed is aangesloten.

Geen beltoon

- De beltoon is gedeactiveerd.
- Verhoog het volume.

Numermerweergave werkt niet

- Controleer uw abonnement bij uw netwerkbeheerder.

Een nummer kan niet in het telefoonboek worden opgeslagen

- Het telefoonboek is vol. Verwijder een nummer om geheugen vrij te maken.

Geen displayweergave

- Probeer de voeding los te koppelen en weer aan te sluiten.

PRODUCTGARANTIE

Leest u deze gebruiksaanwijzing eerst zorgvuldig door voor u het product in gebruik neemt, ook wanneer u met dit type product al bekend bent. Het product PowerTel196 is apparatuur, dat in overeenstemming met de Europese regelgeving is goedgekeurd. Dit wordt bevestigd door het CE-merk. Het product dat u zojuist heeft gekocht, is een technologisch product, dat met zorg dient te worden gehanteerd.

Opmerking: u beschikt over een wettelijke garantie voor dit product in overeenstemming met de toepasselijke regelgeving voor de verkoop van consumptiegoederen in het land waarin u dit heeft aangeschaft.

Voor alle informatie in verband met deze wettelijke garantie, wendt u zich tot uw detailhandelaar.

Onverminderd de wettelijke garantie die op deze producten van toepassing is, garandeert ATLINKS Europe, met zetel in 147 avenue Paul Doumer 92500 Rueil Malmaison, Frankrijk, dat het product dat in de aanwezige verpakking zit, conform is aan de technische specificaties vermeld in de gebruikshandleiding die in de huidige verpakking is bijgevoegd. Deze garantie geldt gedurende een garantieperiode, gerekend vanaf de aanschafdatum van het nieuwe product, dat is de datum die vermeld is op uw factuur of uw kassabon waarop de naam van uw detailhandelaar is aangegeven en die het bewijs hiervan vormt, en is gelijk aan:

vierentwintig(24) maanden voor het telefoontoestel, met uitsluiting van de verbruiksartikelen, accessoires en batterijen.

Voor elke klacht krachtens deze garantie tijdens de garantieperiode, dient u het complete product, nadat het defect is verschenen of ontdekt, te retourneren aan uw detailhandelaar, begeleid van het aankoopbewijs, dat bestaat uit de factuur of deze kassabon verstrekt door uw detailhandelaar, waarop de plaats van de aankoop en het serienummer van het product zijn aangegeven. ATLINKS verbindt zich ertoe elke gebrekkige component op zijn kosten te herstellen, als dit gebrek veroorzaakt is door een fout in het ontwerp, het materiaal of de productie, of deze op zijn kosten te vervangen door een identieke of ten minste gelijkwaardige component in termen van functionaliteit en prestaties.

Als de reparatie of de vervanging onmogelijk blijkt onder normale commerciële condities, zal het product aan u worden vergoed of worden vervangen door een gelijkwaardig product.

Tot de door het toepasselijke recht maximaal toegestane beperking, is het vervangende product of de vervangende component, die nieuw of hersteld kan zijn, gegarandeerd gedurende een periode van negentig (90) dagen, gerekend vanaf de datum van reparatie of tot de einddatum van de oorspronkelijke garantieperiode indien deze laatste meer is dan negentig (90) dagen, waarbij wordt aangetekend dat elke immobilisatieperiode van het product van ten minste zeven (7) dagen bij de duur van de nog lopende garantie wordt opgeteld.

Deze garantie is in onderstaande gevallen niet van toepassing:
Installatie of gebruik niet overeenkomstig de instructies zoals vermeld in de gebruiksaanwijzing,
Een slechte aansluiting of abnormaal gebruik van het product, met name met niet geschikte accessoires, zoals aangegeven in de gebruiksaanwijzing,
Geopend of gewijzigd product of vervangingen door niet goedgekeurde onderdelen, Gewist, onleesbaar, beschadigd serienummer, Normale slijtage, met inbegrip van de normale slijtage van de accessoires, batterijen en displays,
Niet-naleving van de technische en veiligheidsnormen die van kracht zijn in de geografische gebruikszone,
Product dat werd onderworpen aan een schok of is gevallen,
Product dat beschadigd is door bliksem, een elektrische overspanning, een warmtebron of stralingsbron, schade door water of blootstelling aan temperatuur-, vochtigheids- of andere excessieve omgevingscondities of elke andere uitwendige oorzaak op het product,
Nalatigheid of slecht onderhoud,
Een ingreep, een wijziging of een reparatie uitgevoerd door een persoon die niet werd erkend door Atlinks.

Als het geretourneerde product niet gedekt wordt door de garantie, ontvangt u een prijsopgave voor de reparatie die de kosten van de analyse en de kosten van het transport vermeldt, die aan u zullen worden berekend indien u wenst dat het product aan u wordt geretourneerd.

Deze garantie is geldig in het land waarin u het product op wettige wijze heeft gekocht, op voorwaarde dat dit land lid is van de Europese Unie.

Onder voorbehoud van de van kracht zijnde wettelijke bepalingen, zijn alle garanties anders dan die beschreven in dit document, uitdrukkelijk uitgesloten.

VOOR ZOVER MAXIMAAL TOEGESTAAN DOOR DE TOEPASSELIJKE WET,
A) IS DE HUIDIGE GARANTIE, EXCLUSIEF ALLE OVERIGE GARANTIES, EXPLICIET OF IMPLICIET, MET INBEGRIJ VAN, MAAR NIET BEPERKT TOT, GARANTIES OP HANDELSKWALITEIT OF TOEPASSING VOOR EEN SPECIAAL DOEL;

B) WIJST ATLINKS ELKE AANSPRAKELIJKHEID AF VOOR VERLIES OF BESCHADIGING VAN GEGEVENS, VERLIES VAN HET GEBRUIK, GEMISTE WINSTEN, VERLIES VAN MOGELIJKHEDEN, VAN OMZET OF VAN INKOMEN, EXPLOITATIEVERLIEZEN, INDIRECTE, IMMATERIËLE, GEVOLG- OF BIJKOMENDE SCHADES;

C) IS DE VERANTWOORDELIJKHEID VAN ATLINKS BEPERKT TOT DE AANSCHAFWAARDE VAN HET PRODUCT, BEHALVE BIJ ZWARE OF OPZETTELIJKE FOUTEN, EN BEHALVE BIJ LICHAAMELIJK LETSEL.

BEVEILIGING

Gebruik uw telefoon niet om een gaslek of ander mogelijk explosiegevaar te melden. Probeer uw telefoon niet te openen ter voorkoming van een elektrische schok. Uw telefoon dient op een droge plaats te worden geïnstalleerd, uit de buurt van hitte, vochtigheid en direct zonlicht.

MILIEUVRIENDELIJKE VERWIJDERING



Volgens de Europese regelgeving 2002/96/EC met betrekking tot elektrisch - en elektronisch afval mogen huishoudelijke apparaten niet bij het ongesorteerde huisvuil worden weggegooid, maar dienen bij uw plaatselijke inzamelpunt te worden ingeleverd, zodat diverse onderdelen weer kunnen worden hergebruikt en zo minder milieubelastend zijn.

Het doorgestreepte afvalbak symbool bij dit product herinnert u aan deze verplichting. Neemt u voor informatie over uw plaatselijke regelgeving contact op met uw gemeente.

CONFORMITEIT



Het logo gedrukt op het product geeft de conformiteit aan met alle essentiële vereisten en alle toepasselijke richtlijnen. U kunt de conformiteitsverklaring downloaden van onze website www.amplicomms.com

www.amplicomms.com

ATLINKS Europe
147 avenue Paul Doumer
92500 RUEIL-MALMAISON France
RCS Nanterre 508 823 747

© ATLINKS 2021 - Reproductie verboden.

De fabrikant behoudt zich het recht voor de specificaties van zijn producten te wijzigen om technische verbeteringen aan te brengen of om te voldoen aan nieuwe voorschriften.

AMPLICOMMS en ATLINKS zijn geregistreerde handelsmerken.

PowerTel 196 met nummerblokkering
A/W No.: 10002463 Rev.0 (NL)
Printed in China